

Запчасти для пассажирских конвейеров/эскалаторов типа FES

Корпорация SUZHOU JIANGNAN JIAJIE ELEVATOR

Общие данные

Технические характеристики изделий могут изменяться без предварительного уведомления.

Масштаб каждого изображения индивидуален. Может показаться, что на разных страницах деталь имеет разный размер.

Сохраните этот список в качестве справочного материала и пользуйтесь им всегда при заказе запчастей.

Инструкции по оформлению заказа

Обозначьте технические характеристики нужных вам деталей на основе чертежей и списков.

При заказе предоставьте следующие данные:

1. Каталожные номера деталей.
2. Необходимое количество деталей.

Содержание (Тип FES)

1. Система перил	3
Тяговая цепь перил	3
Система натяжения цепи	3
2. Система поручней	3
Поручень	3
Стеклопанель	3
Прижимной ролик	5
Опорный ролик	6
Концевая цепь обратного хода	6
Направляющий блок	6
Освещение баллюстрады	7
3. Система щеток	7
Система щеток	7
Защитное устройство поручня	7
4. Трансмиссия	9
Тормозная система	9
Устройство обнаружения неисправностей тяговой цепи	9
Тяговая цепь	9
Цепь	10
Ступень	10
Основная деталь ступени	12
5. Входная площадка	13
Ограничитель	13
Прижимной ролик и пружина	13
6. Дополнительные функции	14
Антистатическая щетка	14
Щетка для автоматической смазки	14

1. Система перил
Тяговая цепь перил

Изображение	№ по каталогу	Примечание
	FCA0001	102 звена, для пассажирского конвейера типа FES с двумя горизонтальными ступенями
	FCA0002	134 звена, для пассажирского конвейера типа FES с тремя горизонтальными ступенями

Система натяжения цепи

Изображение	№ по каталогу	Примечание
	FCB0001	Предназначена для натяжения тяговой цепи, устанавливается на нижней горизонтальной секции. Оцинкована и пассивирована.

2. Система поручней
Поручень

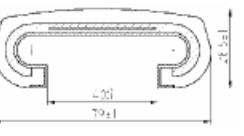
Изображение	№ по каталогу	Примечание
	FDA0001	Цвет черный, длина указывается при заказе
	FDA0002	Большая цветовая гамма (кроме черного), длина указывается при заказе
	FDA0003	Цвет черный, длина указывается при заказе
	FDA0004	Большая цветовая гамма (кроме черного), длина указывается при заказе

Стеклянная панель
Эскалатор FES302

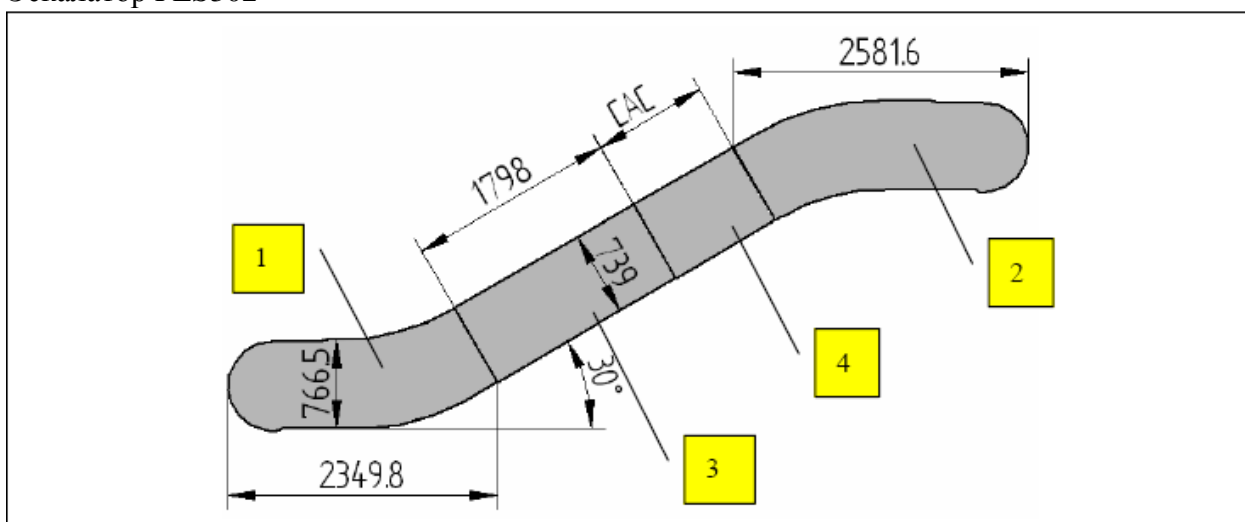

№	№ по каталогу	Наименование	Примечание
1	FDB0001	Нижняя концевая стеклянная панель	Используется в эскалаторах типа FES302
2	FDB0002	Верхняя концевая стеклянная панель	
3	FDB0003	Стандартная стеклянная	Количество уточняется при заказе

		панель	
4	FDB0004	Дополнительная стеклянная панель	Длина уточняется при заказе

Эскалатор типа FES303

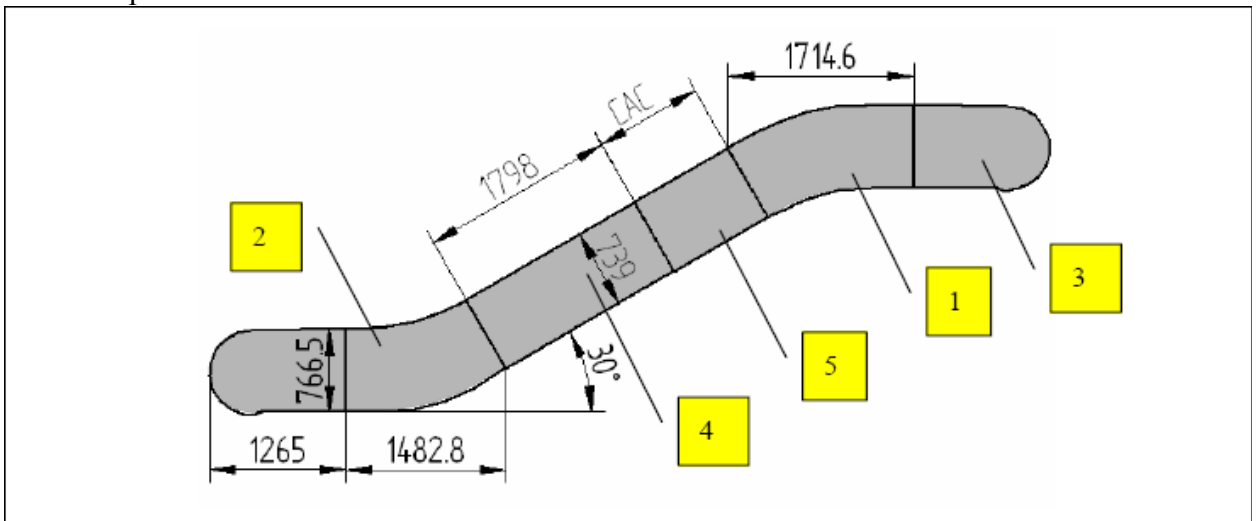

№	№ по каталогу	Наименование	Примечание
1	FDB0007	Нижняя изогнутая стеклянная панель	Используется в эскалаторах типа FES303
2	FDB0008	Верхняя изогнутая стеклянная панель	
	FDB0009	Концевая стеклянная панель	Используется в эскалаторах типа FES353 и FES303
3	FDB0003	Стандартная стеклянная панель	Количество уточняется при заказе
4	FDB0004	Дополнительная стеклянная панель	Длина уточняется при заказе

Эскалатор типа FES352

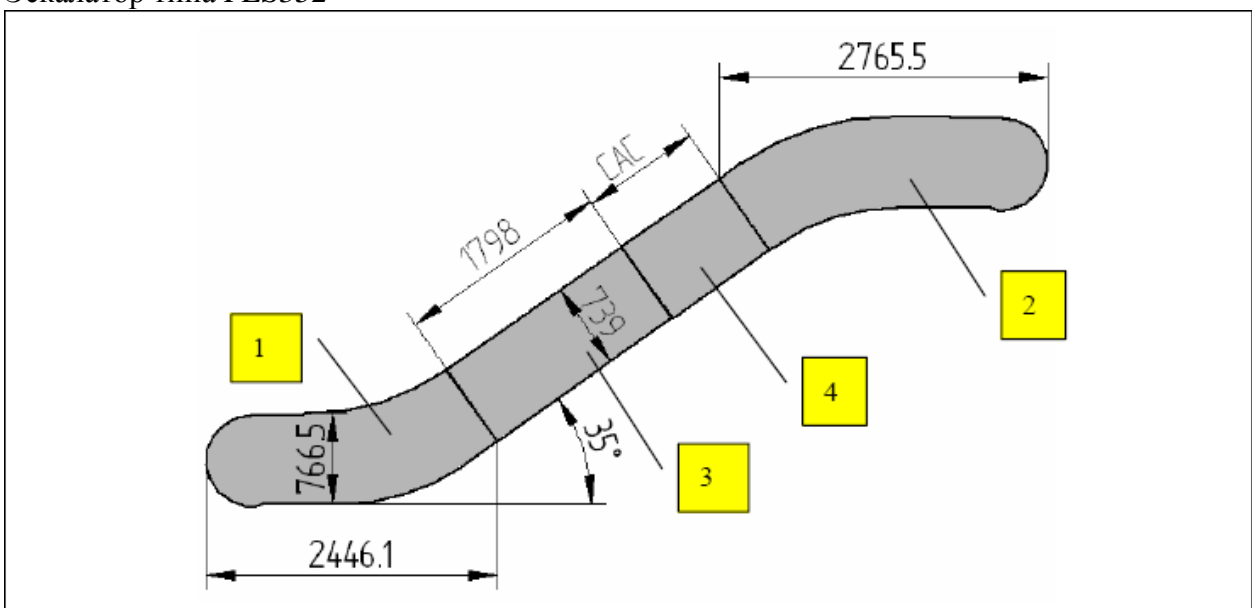

№	№ по каталогу	Наименование	Примечание
1	FDB0005	Нижняя концевая стеклянная панель	Используется в эскалаторах типа FES352
2	FDB0006	Верхняя концевая стеклянная панель	
3	FDB0003	Стандартная стеклянная панель	Количество уточняется при заказе
4	FDB0004	Дополнительная стеклянная панель	Длина уточняется при заказе

Эскалатор типа FES303

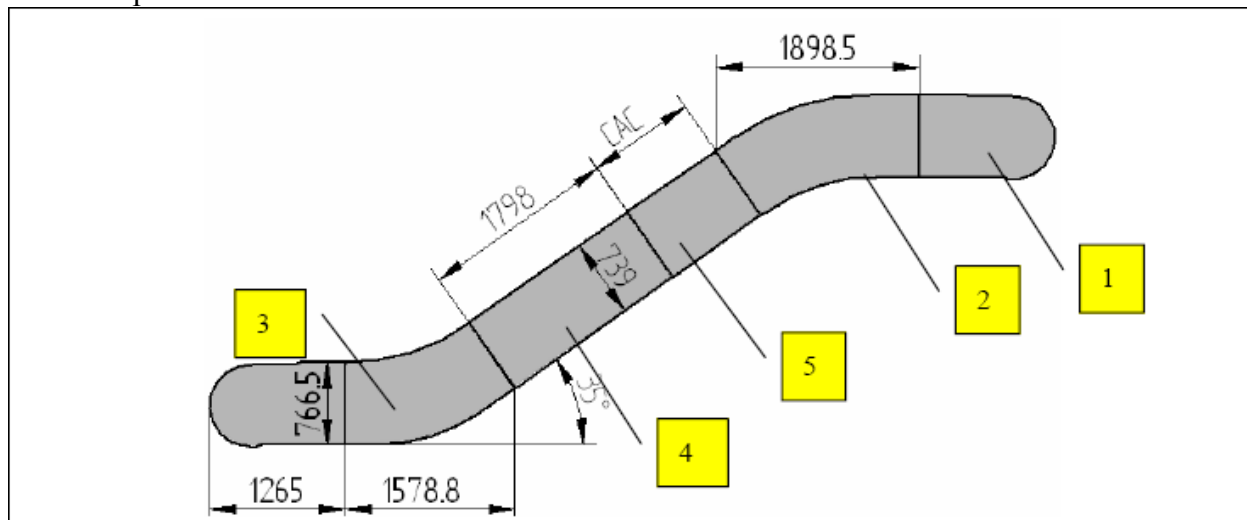

№	№ по каталогу	Наименование	Примечание
1	FDB0010	Верхняя изогнутая стеклянная панель	Используется в эскалаторах типа FES353
2	FDB0011	Нижняя изогнутая стеклянная панель	
	FDB0009	Концевая стеклянная панель	Используется в эскалаторах типа FES353 и FES303
3	FDB0003	Стандартная стеклянная панель	Количество уточняется при заказе
4	FDB0004	Дополнительная стеклянная панель	Длина уточняется при заказе

Прижимной ролик

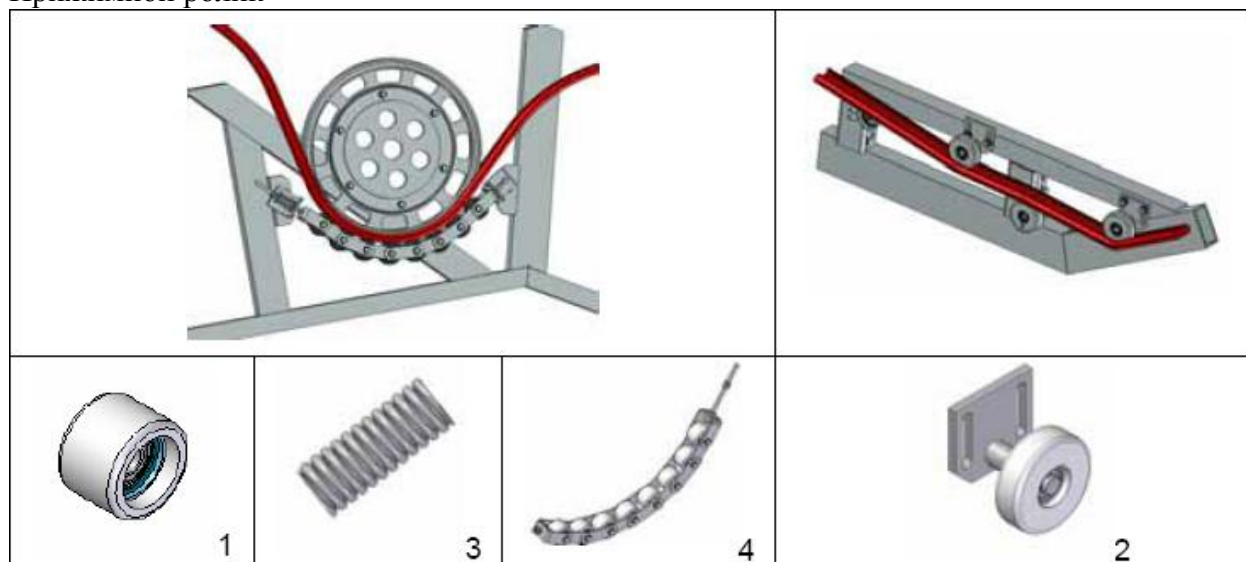

№	№ по каталогу	Наименование	Примечание
1	FDC0001	Натяжной ролик	Полиуретан, внутренняя поверхность обработана против коррозии
2	FDC0002	Прижимной ролик	Используется в нижней секции перегиба. В пассажирском конвейере используются два ролика
3	FDC0201	Прижимная пружина	Материал 65Mn, используется в системе натяжения поручней
4	FDC0101	Группа роликов	В эскаляторах используются две группы роликов, по 16 штук в каждой

Опорный ролик

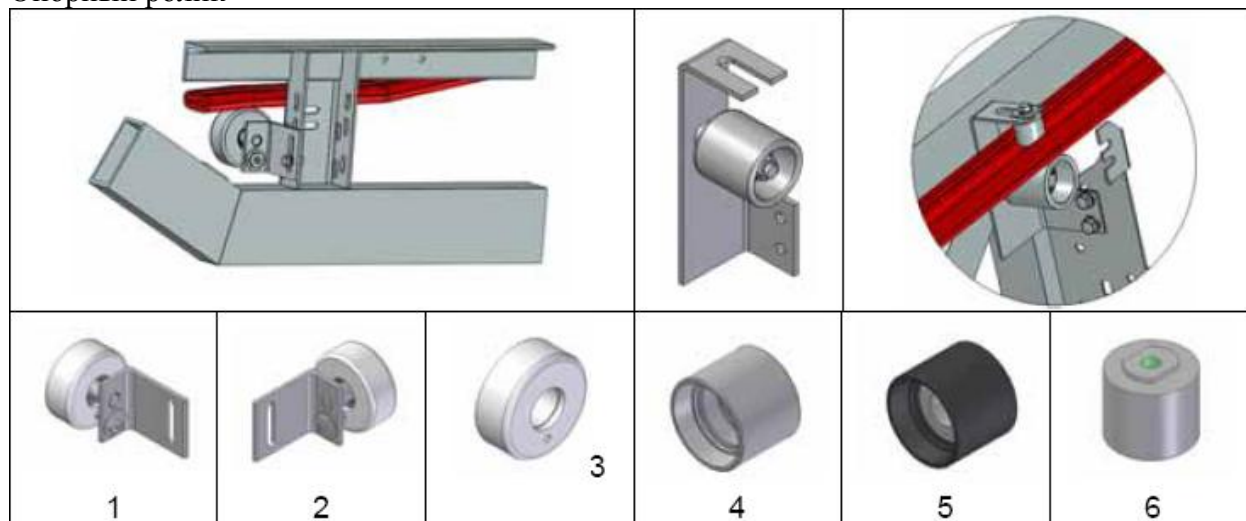

№	№ по каталогу	Наименование	Примечание
1	FDD0001	Прижимной ролик	Устанавливается с левой стороны, контролирует скорость поручня
2	FDD0002	Прижимной ролик	Устанавливается с правой стороны, контролирует скорость поручня
3	FDD0003	Контрольный ролик	Белый
4	FDD0101	Ролик для снятия статики	Ролик изготовлен из алюминиевого сплава. Устанавливается на концевом сгибе рамы

5	FDD0102	Ролик	Нейлон
6	FDD0301	Направляющий блок	Материал Q235

Концевая цепь обратного хода

Изображение	№ по каталогу	Примечание
	FDE0002	22 звена, для пассажирского конвейера

Направляющий блок

Изображение	№ по каталогу	Примечание
	FDF0001	Используется в эскалаторах, пассажирских конвейерах, а также в вертикальных эскалаторах общего пользования

Освещение балюстрады

			
	1		2
№	№ по каталогу	Наименование	Примечание
1	FDG0001	Опорная деталь	Используется для эскалаторов, устанавливается с левой стороны. Материал – NBR. Поверхность характеризуется диффузным рассеянием
2	FDG0002	Опорная деталь	Используется для эскалаторов, устанавливается с левой стороны. Материал – NBR. Поверхность характеризуется диффузным рассеянием

3. Система щеток

Система щеток

Изображение	№ по каталогу	Примечание
	FEA0001	Система чистящих щеток-ограничителей (одно- или двурядных)

Защитное устройство поручня

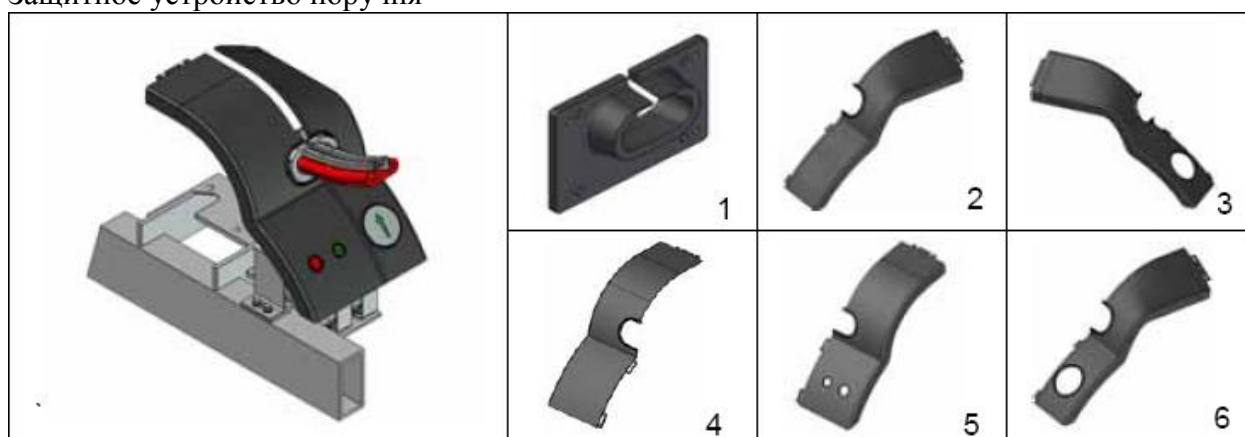

№	№ по каталогу	Наименование	Примечание
1	FEC0001	Защитное устройство поручня	Используется для эскалаторов
2	FEC0011	Внутренняя обшивка	Детали левой стороны внутренней обшивки кожуха. Материал - ABS
3	FEC0012		Детали правой стороны внутренней обшивки кожуха. Материал - ABS
4	FEC0013	Наружная обшивка	Детали левой стороны наружной обшивки кожуха. Материал - ABS
5	FEC0014		Детали правой стороны наружной обшивки кожуха. Материал - ABS
6	FEC0015	Внутренняя обшивка	Детали левой стороны внутренней обшивки кожуха. Материал - ABS

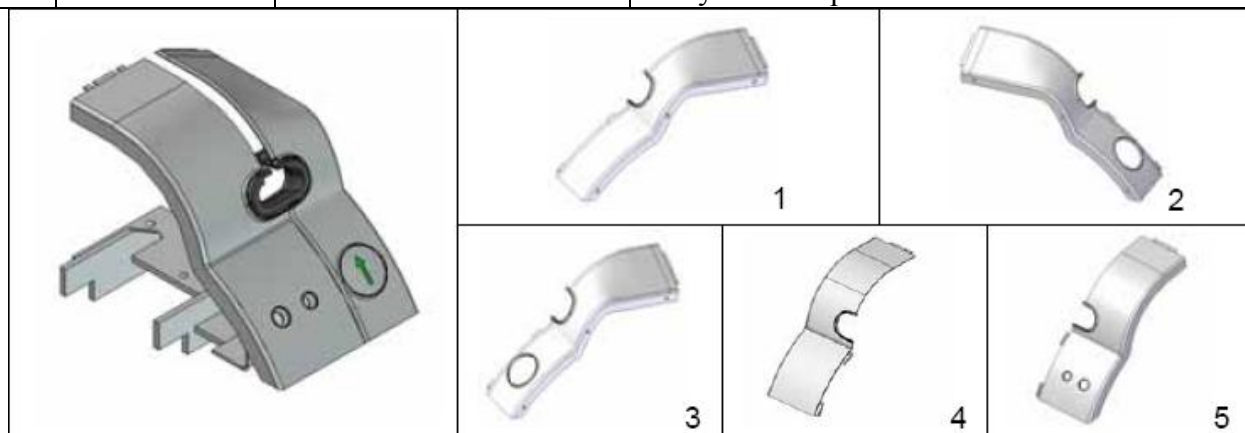

№	№ по каталогу	Наименование	Примечание
1	FEC0016	Внутренняя обшивка	Детали левой стороны внутренней обшивки кожуха. Материал – Q235.
2	FEC0017		Детали правой стороны внутренней обшивки кожуха. Материал – Q235.
3	FEC0018		Детали левой стороны внутренней обшивки кожуха. Материал – Q235.
4	FEC0019	Наружная обшивка	Детали левой стороны наружной обшивки кожуха. Материал – Q235.
5	FEC0020		Детали правой стороны наружной обшивки кожуха. Материал – Q235.

4. Трансмиссия
Тормозная система

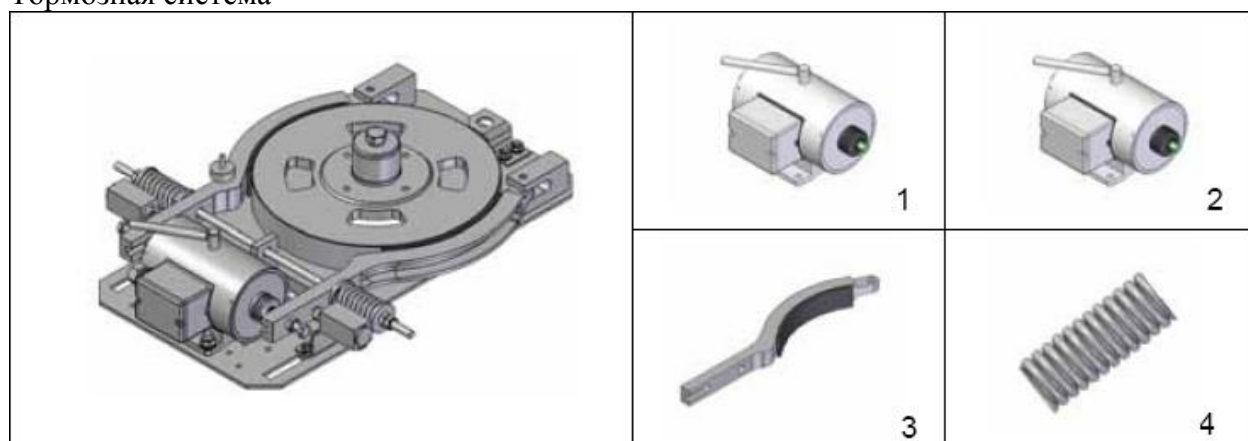

№	№ по каталогу	Наименование	Примечание
1	FFC0001	Тормозной электромагнит	Увеличенная мощность. Используется в эскалаторах с высотой подъема от 6 метров и в эскалаторах общего пользования
2	FFC0002	Тормозной электромагнит	Небольшая мощность. Используется в эскалаторах с высотой подъема до 6 метров.
3	FFC0101	Тормозной рычаг	Покрываются особым материалом для сцепления
4	FFC0301	Пружина	Материал 65 Mn, оцинкована

Устройство обнаружения неисправностей тяговой цепи

Изображение	№ по каталогу	Наименование	Примечание
	FFD0001	Скользящая накладка	Используется в устройствах обнаружения неисправностей тяговой цепи

Тяговая цепь

Изображение	№ по каталогу	Номер	Применяемые шестерни	Примечание
	FFE0001	n=90	Z=17,19	Используется в эскалаторах на внутреннем рынке и в эскалаторах с приводом Flender
	FFE0002	n=92	Z=21,23,25	
	FFE0003	n=94	Z=29	
	FFE0004	n=94	Z=17,19	Используется в эскалаторах на внешнем рынке и в эскалаторах с приводом Flender
	FFE0005	n=94	Z=21,23,25	
	FFE0006	n=96	Z=29	

Цепь

Изображение	№ по каталогу	Примечание
	FFF0001	Используется в эскалаторах. Количество звеньев нечетное, нагрузка до 125000 Н.
	FFF0002	Используется в эскалаторах. Количество звеньев четное, нагрузка до 125000 Н.
	FFF0003	Используется в эскалаторах. Количество звеньев нечетное, нагрузка до 180000 Н.
	FFF0004	Используется в эскалаторах. Количество звеньев четное, нагрузка до 180000 Н.

Ступень

Неокрашенная

Изображение	№ по каталогу	Примечание
	FFG0001	Диаметр нижнего бегунка 70 мм. Ступень не окрашена. Ширина 1000 мм.
	FFG0002	Диаметр нижнего бегунка 70 мм. Ступень не окрашена. Ширина 800 мм.
	FFG0003	Диаметр нижнего бегунка 70 мм. Ступень не окрашена. Ширина 600 мм.

Окрашенная

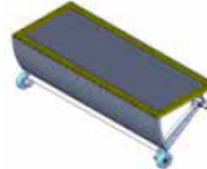
Изображение	№ по каталогу	Примечание
	FFG0004	Диаметр нижнего бегунка 70 мм. Ступень окрашена. Ширина 1000 мм.
	FFG0005	Диаметр нижнего бегунка 70 мм. Ступень окрашена. Ширина 800 мм.
	FFG0006	Диаметр нижнего бегунка 70 мм. Ступень окрашена. Ширина 600 мм.

С желтой пластиковой рамкой

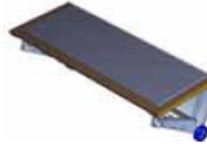
Изображение	№ по каталогу	Примечание
	FFG0031	Диаметр нижнего бегунка 70 мм. Ступень снабжена желтой пластиковой рамкой с плоскими зубьями. Ширина 1000 мм.
	FFG0032	Диаметр нижнего бегунка 70 мм. Ступень снабжена желтой пластиковой рамкой с плоскими зубьями. Ширина 800 мм.
	FFG0033	Диаметр нижнего бегунка 70 мм. Ступень снабжена желтой пластиковой рамкой с плоскими зубьями. Ширина 600 мм.

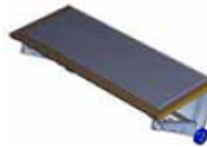
Изображение	№ по каталогу	Примечание
	FFG0034	Диаметр нижнего бегунка 70 мм. Ступень снабжена желтой пластиковой рамкой с высокими зубьями. Ширина 1000 мм.
	FFG0035	Диаметр нижнего бегунка 70 мм. Ступень снабжена желтой пластиковой рамкой с высокими зубьями. Ширина 800 мм.

	FFG0036	Диаметр нижнего бегунка 70 мм. Ступень снабжена желтой пластиковой рамкой с высокими зубьями. Ширина 600 мм.
--	---------	--

С желтой рамкой ABS

Изображение	№ по каталогу	Примечание
	FFG0043	Диаметр нижнего бегунка 70 мм. Ступень снабжена желтой рамкой ABS с плоскими зубьями. Ширина 1000 мм.
	FFG0044	Диаметр нижнего бегунка 70 мм. Ступень снабжена желтой рамкой ABS с плоскими зубьями. Ширина 800 мм.
	FFG0045	Диаметр нижнего бегунка 70 мм. Ступень снабжена желтой рамкой ABS с плоскими зубьями. Ширина 600 мм.

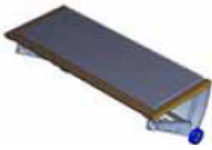
Изображение	№ по каталогу	Примечание
	FFG0046	Диаметр нижнего бегунка 70 мм. Ступень снабжена желтой рамкой ABS с высокими зубьями. Ширина 1000 мм.
	FFG0047	Диаметр нижнего бегунка 70 мм. Ступень снабжена желтой рамкой ABS с высокими зубьями. Ширина 800 мм.
	FFG0048	Диаметр нижнего бегунка 70 мм. Ступень снабжена желтой рамкой ABS с высокими зубьями. Ширина 600 мм.

Желтые пластиковые детали

				
1	2	3	4	5
№	№ по каталогу	Наименование	Примечание	
1	FFG0071	Желтая пластиковая накладка	Левая боковая деталь, плоские зубья	
2	FFG0072		Правая боковая деталь, плоские зубья	
3	FFG0073		Срединная вставка	
4	FFG0074		Левая боковая деталь, высокие зубья	
5	FFG0075		Правая боковая деталь, высокие зубья	

Желтые детали ABS

				
1	2	3	4	5
№	№ по каталогу	Наименование	Примечание	
1	FFG0076	Желтая накладка ABS	Левая боковая деталь, плоские зубья	
2	FFG0077		Правая боковая деталь, плоские зубья	
3	FFG0078		Срединная вставка	

4	FFG0079		Левая боковая деталь, высокие зубья
5	FFG0080		Правая боковая деталь, высокие зубья

Основная деталь ступени

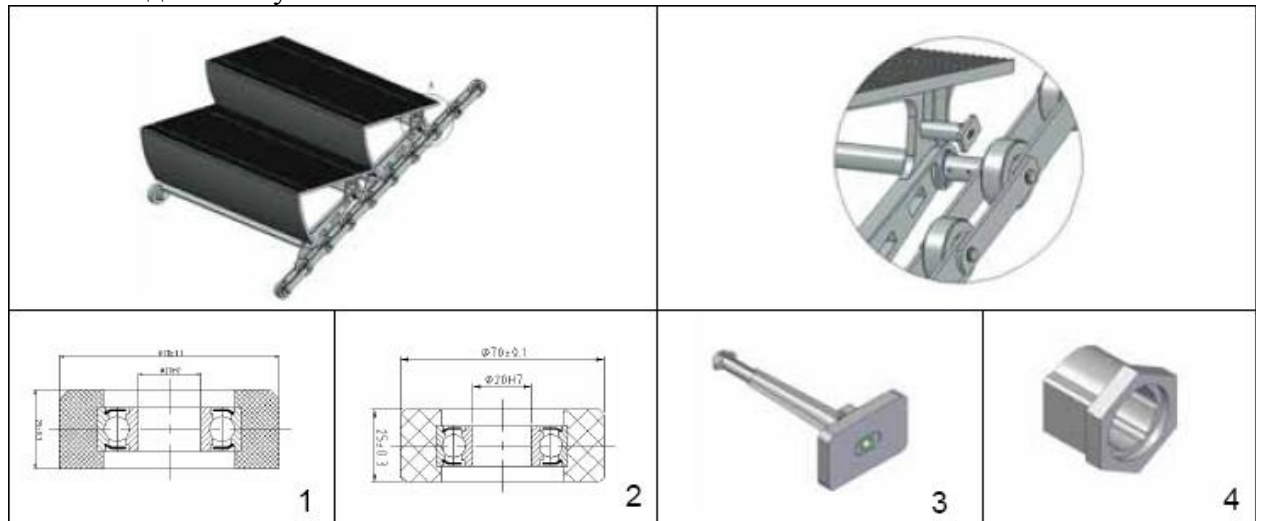

№	№ по каталогу	Наименование	Примечание
1	FFJ0001	Главный ролик ступени	Диаметр 70 мм, используется в ступени эскалатора
2	FFJ0051	Опорный ролик	
3	FFJ0102	Бегунок ступени	Серый, нейлоновый
4	FFK0001	Втулка	Серая, нейлоновая

5. Входная площадка

Ограничитель

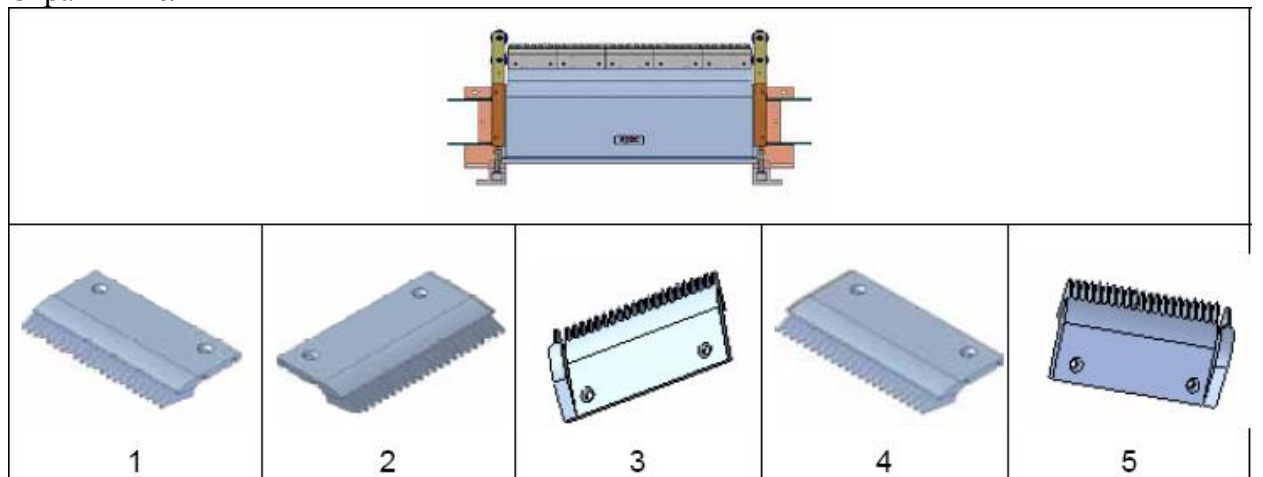

№	№ по каталогу	Наименование	Примечание
1	FGA0001	Средний сегмент	Количество уточняется при заказе
2	FGA0002	Панель ограничителя	Плоские зубья, левый край, без рамки
3	FGA0003		Высокие зубья, левый край
4	FGA0004		Плоские зубья, правый край, без рамки
5	FGA0005		Высокие зубья, правый край

Прижимной ролик и пружина

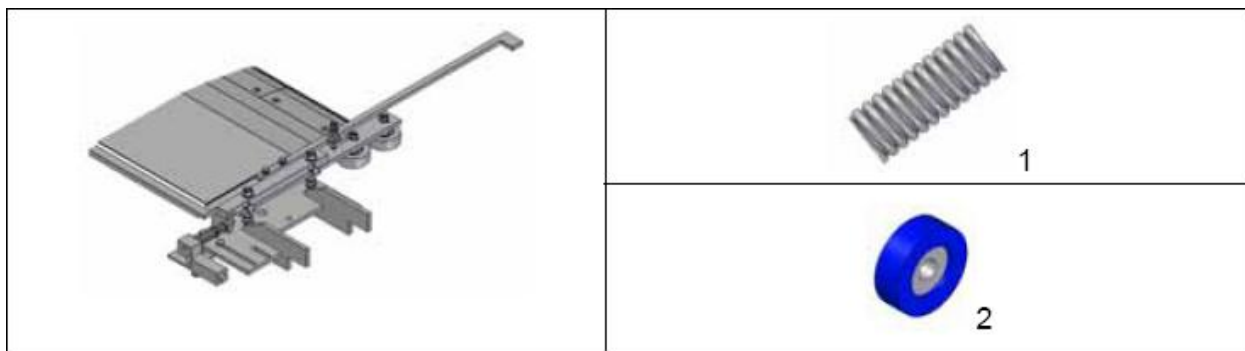

№	№ по каталогу	Наименование	Примечание
1	FGC0001	Прижимная пружина	Для устройства центрирования ограничителей, поверхность оцинкована
2	FGB0001	Ролик	Для устройства центрирования ограничителей

6. Дополнительные функции

Антистатическая щетка

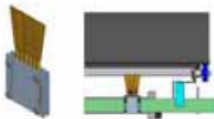
Изображение	№ по каталогу	Примечание
	FJC0001	Медная проволока, ф 0.19

Щетка для автоматической смазки

Изображение	№ по каталогу	Примечание
	FJB0001	Щетка для автоматической смазки